

AICON = AI: Artificial Intelligence + ICON

自動消火装置ケスジャン  
**kesujan**

暮らしに安心をお届けする  
自動消火装置

**ケスジャン**

Safety life Solution

株式会社アイコン

<http://www.aicon.co.jp>

Tel. 042-349-0051, Fax. 042-349-0052

**AICON**  
AICON, Incorporated

All Rights Reserved, Copyright © AICON Incorporated

*Fusion to Creation*

# 1. ケスジャンとは・・・

- 皆様の「生命・財産」を守る先進の自動消火システムです。

**POINT 1** 室内にも人体にも影響が少ない消火液

**POINT 2** 停電、断水、地震時でも正常に作動

**POINT 3** 約7秒で一発消火

◎ケスジャンとは…

燃えあがる炎を眼前にすれば誰もが冷静さを失います。消火器を正しく使い消火活動を行うことの難しさ。突然直面する思いも寄らない事態にケスジャンが、あなたの代わりに全自動で消火活動を行います。

**POINT 4** 大掛かりな配線・配管工事が不要

**POINT 5** あらゆる室内に一台から施工可能

**POINT 6** メンテナンスフリーで10年間安心の保証付

## ■ 何故、今ケスジャンなのか？

- 世帯の高齢化が進む今だからこそ、安全・安心の自動消火システムを。
  - シニア向け高齢者専用マンション、雑居ビルの飲食街、ATM等の無人施設など。

## 2-1. ケスジャンの特長

- 初期消火に威力を発揮する自動消火装置
- 優れた消火能力(停電・断水・地震にも動作)
- 配線・配管が不要
  - 従来のスプリンクラーと違い、全機能が一つにまとまっているので取り付けが簡単。
- 人体に影響が少ない消火薬剤
  - 消火液はわずか3リットル、主成分は食品添加物にも使用されている「炭酸カリウム」なので人体に影響が少なく安心。
- 即効性のある消火薬剤を採用
  - タンク内に入っているのは、初期消火に適した第3種浸潤剤と呼ばれる消火薬剤。冷却効果・再燃防止効果・燃焼物周辺の窒息効果に優れて、台所での初期消火に即効性を発揮。
- 10年間メンテナンス不要
  - 消火器と違い、常時タンクに圧力が加わっていないので圧力確認が不要。(但し、10年後に本体の交換が必要)
- PL保険加入(生産物賠償責任保険:最大3億円の補償)
- 有効な消化能力を持つ装置として、消防法施行令第32条の適用承認取得済



## 2-2. ケスジャンの特徴

### ■ 優れた消火能力(停電・断水・地震にも動作)

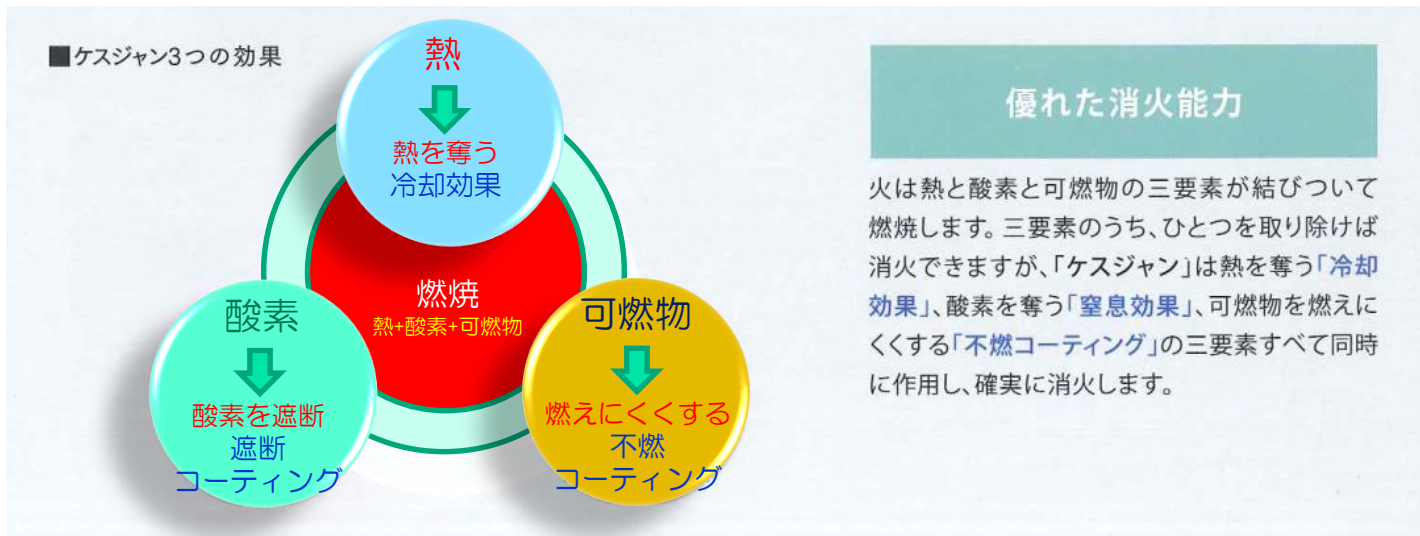

#### 優れた消火能力

火は熱と酸素と可燃物の三要素が結びついて燃焼します。三要素のうち、ひとつを取り除けば消火できますが、「ケスジャン」は熱を奪う「冷却効果」、酸素を奪う「窒息効果」、可燃物を燃えにくくする「不燃コーティング」の三要素すべて同時に作用し、確実に消火します。



#### 停電、断水の影響を受けず 地震時でも作動

炎の熱を感知すると容器内を炭酸ガスが加圧し、消火液が一気に噴射するシンプルな構造。停電や断水時、地震時にも作動します。点検不要、メンテナンスフリーで10年間その性能は変わりません。消火液も劣化せず優れた効能を維持します。

# 3. ケスジャンの主な設置場所

## ■ 住宅

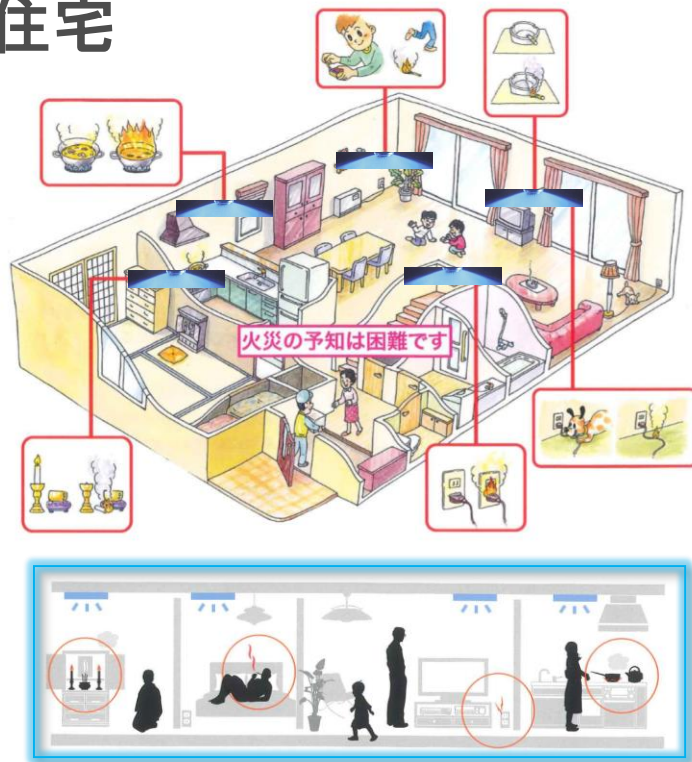

新築・リフォームに安全と安心をプラス。  
あらゆる室内にスマートに設置できます。



ケスジャン1台の動作有効範囲は約6畳。キッチン以外にも、  
仏壇のある和室やコンセントの集中する個所など火の気の  
心配な居室への設置をお勧めします。  
また、シンプルなデザインのためさまざまな空間にスマート  
に収まります。

## ■ 飲食店・介護施設の厨房



## 4. ケスジャンの主な導入先

### ■ 導入先

- 住宅公団（UR）、台東区役所（障害者施設）、板橋区役所、西東京市（グループホーム）  
平塚市営住宅、旭川市営住宅 他
- 海上保安庁、自衛隊 他
- 一般住宅、マンション、飲食店、無人店 他
- 病院、医院、クリニック、有床診療所、介護施設、老人ホーム 他

### ■ ハウスメーカー

- 大和ハウス工業、積水ハウス、住友林業、住友林業ホームテック  
LIXL住宅研究所、ミサワホーム、住協建設、小田急ハウジング  
土屋ホーム、ロイヤルハウス、住友不動産、ヤマトプロテック、立売堀製作所  
東京海上日動ファシリティーズ、ドン・キホーテホールディング 他

# 5-1. ケスジャンの威力(キッチン)

## ■ キッチンの天ぷら油の消火。

作動から僅か7秒で火元を絶つ。

作動後の消火液による損害も少ない。



<https://www.youtube.com/watch?v=NO6reIPxII>



## 5-2. ケスジャンの威力(和室)

### ■ 和室の唐紙の消火。

《「いざ」という時に確実に作動する構造とシステム。》



家屋へのダメージも少なく  
人体への影響も少ない

作動・消火後、室内が水浸しになることなく  
家屋への損害を最小限に抑えます。消火液には人  
体に有害な物質は含まれていないため安心です。



<https://www.youtube.com/watch?v=NO6reIPxII>





# 6. ケスジャンの仕様

## PRODUCTS 取付場所によって選べる2タイプのデザイン。



種別	天井埋込型
形式	CS-40W
価格	90,000 円 (税込 97,200 円)

種別	天井吊下型
形式	CS-50
価格	95,000 円 (税込 102,600 円)

■承認品/有効な消火能力を持つ装置として評価され、消防法施行令第32条の適用承認を得ています。

仕様	消防法施行令第32条 適用承認品
公称防護面積(一般火災)	10㎡(密閉された約6畳の空間)
消火薬剤	第三種浸潤剤等入水・薬剤量3リットル
消火液放射時間/角度	約7秒 170度円錐形放射角
感知方式・作動温度	熱感知作動加圧方式 72℃
消火液貯蔵容器	形状:ドーナツ型タンク 最大径:256mm 全高:187mm 材質:ステンレス
加圧ガス	炭酸ガスボンベ:1本
設置仕様温度範囲	-20℃~40℃
総重量	約6.5kg

### CS-40W(天井埋込型)

※天井裏高さ160mm以上が必要となります。

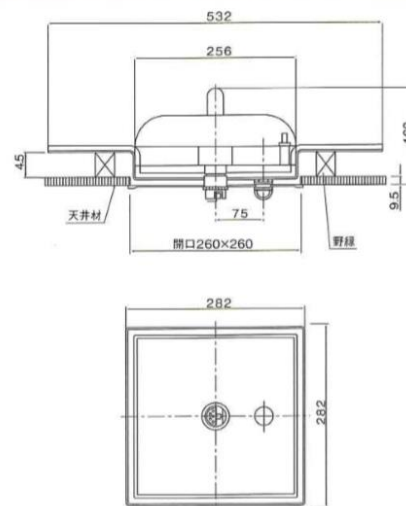

### CS-50(天井吊下型)

※天井下地にビス2本でカンタンに設置できます。

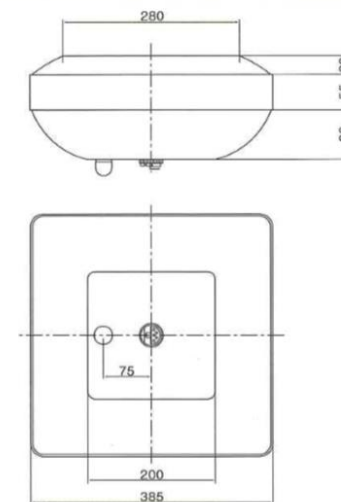

# 7.1. 日本国内の火災情報

## ■ 通報から放水までに要する時間

火災発生から消防車が放水を開始するまでの間にも被害は拡大しています。

火災の発見を24時間見張り、初期消火をしてくれるシステムそれがケスジャンです。火災の発見から作動まで全自動。かけがえのない家族の「安心と安全」をお届けします。

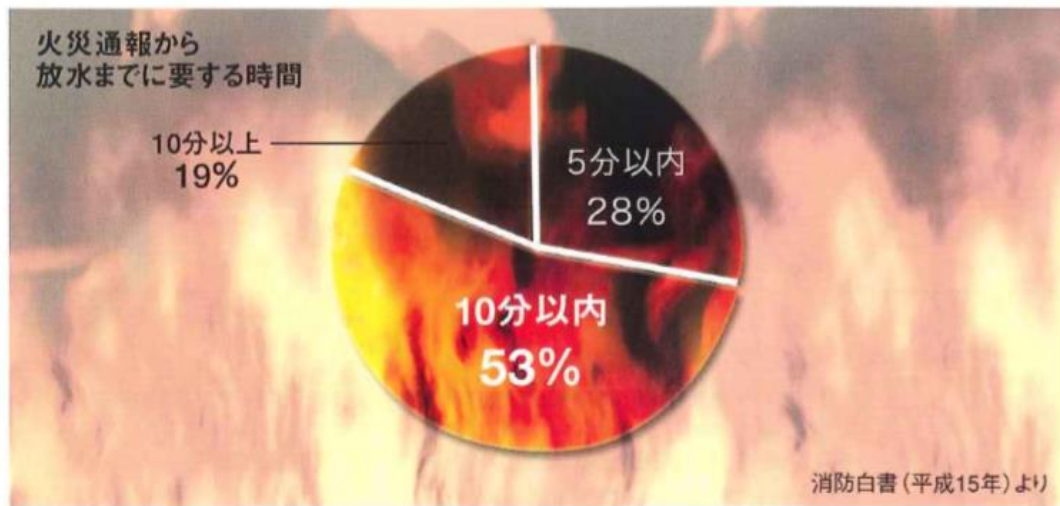

左のグラフは、火災が発生したという通報から消防車が放水を開始するまでに要した時間を示したもので十分以内が約半数以上です。そして、その間にも被害は拡大しています。安全を確保するとともに被害を最小限に抑えるには、火を大きくしないこと、つまり初期消火が決め手になります。(地震などの緊急時には更に大幅な時間を要することが予想されます)

# 7.2. 日本国内の火災情報

## ■ 平成25年中の住宅火災件数

平成25年中の火災件数は5,191件(うち1件は、管外からの延焼火災)で、このうち住宅火災※は1,777件でした。また、建物火災件数は3,269件発生し、そのうち住宅火災が占める割合は54.4%と、約5割を占めています。(図1)

※ 住宅火災とは…住宅「複合用途建物の住宅部分を含む。」、共同住宅「寄宿舎を含む。」から出火した火災



図1 最近10年間の住宅火災件数等の推移

## ■ 火災死者数の大半が高齢者

平成25年中の住宅火災による死者(自損を除く)は72人でした。このうち、65歳以上の高齢者(以下「高齢者」という。))は、49人(68.1%)で過去10年間、最も高い割合となっています。(図2)

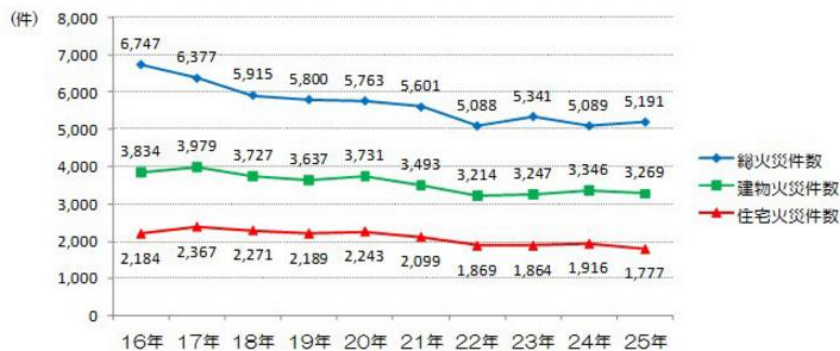

図2 最近10年間の住宅火災による死者数等の推移

## ■ 火災死者数の大半が高齢者

年間総出火件数は48,095件、そのうち建物火災は25,053件。1日あたり70件、20分ごとに1件の火災が発生しています。住宅火災による死者数は997人で、このうち65歳以上の高齢者が70%以上を占めています。

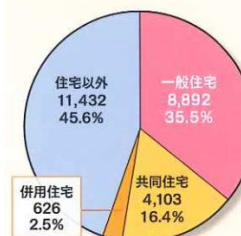

## ■ 3分以内の初期消火が決め手

被害を最小限に抑えるには火を大きくしないこと。天井に燃え移るまで(3分以内)に初期消火が必要です。

■ 建物火災の用途別火災件数25,053件の内訳  
平成25年(1月~12月)における火災の状況(確定値)

(平成25年版消防白書より)

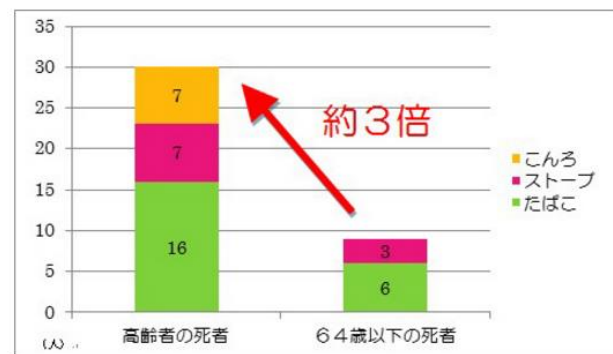

図4 住宅火災による出火原因別の死者数(平成25年中)